



**Индикаторы** Программируемые дисплеи с большим выбором вводов и выводов для индикации температуры, объема, веса и т. д. Обеспечивают линеаризацию и масштабирование сигналов, имеют ряд измерительных функций, программируемых при помощи ПО PReset.



**Ex-барьеры** Интерфейсы для аналоговых и цифровых сигналов и сигналов HART® между датчиками / преобразователями I/P / сигналами частоты и СУ в опасных зонах Ex 0, 1 и 2, ряд модулей - в опасных зонах 20, 21 и 22.



**Развязка** Устройства гальванической развязки аналоговых и цифровых сигналов, а также сигналов в протоколе HART®. Обширная программа модулей с питанием от токовой петли или универсальным, для линеаризации, инвертирования и масштабирования выходных сигналов.



**Температура** Широкий выбор температурных преобразователей для монтажа в корпусе датчика стандарта DIN типа В и для установки на DIN-рейке, с обменом аналоговых и цифровых данных по шине. Предлагаются как под конкретные применения, так и универсальные.



**Универсальность** Программируемые с ПК или с панели модули с универсальным рядом вводов, выводов и питания. Модули этого ряда имеют функции высокого порядка, напр. калибровка процесса, линеаризация и самодиагностика.



**5 1 0 6**

**Повторитель тока с поддержкой протокола HART®**

№ 5106L103-RU (1036)

От серийного № 030459198

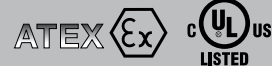

SIGNALS THE BEST

# ПОВТОРИТЕЛЬ ТОКА С ПОДДЕРЖКОЙ ПРОТОКОЛА HART®

## PRetrans 5106

### Содержание

Предупреждающие символы.....	2
Инструкция по безопасности.....	3
Сертификат соответствия ЕС .....	5
Разборка устройств семейства 5000 .....	6
Области применения.....	7
Техническая характеристика .....	7
Монтаж / установка.....	7
Схемы применения .....	8
Расшифровка кода заказа .....	9
Электрические данные.....	9
Схемы присоединения .....	12
Принципиальная схема.....	13
Приложение:	
UL - установочная схема № 5106QU01 .....	14



**ВООБЩЕ**

## ВНИМАНИЕ

Данный модуль рассчитан на работу под опасными для жизни уровнями напряжения. Пренебрежение данным предостережением может повлечь за собой серьезные травмы персонала и повреждения оборудования.

Чтобы не допустить поражения электрическим током и возникновения пожара, следует соблюдать приведенные в Руководстве меры предосторожности и указания. Эксплуатация модуля должна производиться строго в соответствии с описанием.

Тщательно изучите Руководство до ввода модуля в эксплуатацию. Установку модуля разрешается производить только квалифицированному техперсоналу. При несоблюдении условий эксплуатации модуль не обеспечивает требуемого уровня безопасности.



**ОПАСНО  
ДЛЯ ЖИЗНИ**

## ВНИМАНИЕ

Нельзя подавать опасное для жизни напряжение на модуль до завершения монтажа. Следующие операции подлежат выполнению только на обесточенном модуле и с соблюдением мер антистатической защиты:

Разборка модуля с целью (пере)настройки переключателей и перемычек.

Монтаж модуля, подсоединение кабелей и их отсоединение. Диагностика сбоев.

**Ремонт модуля и замена предохранителей может производиться только изготовителем, PR electronics A/S.**



**МОНТАЖ**

## ВНИМАНИЕ

Устройства семейства 5000 устанавливаются на монтажную рейку стандарта DIN 46277. Коммуникационный разъем устройств семейства 5000 соединен с входными клеммами, на которых может присутствовать опасное напряжение, поэтому подсоединение программирующего устройства Loop Link разрешается только посредством штатного кабеля.

## ПРЕДУПРЕЖДАЮЩИЕ СИМВОЛЫ:



**Треугольник с восклицательным знаком:** Предостережение / требование. Действия, могущие повлечь опасность для жизни.



Маркировка **CE** указывает на то, что модуль отвечает требованиям ЕС.



Символ **двойной изоляции** обозначает, что модуль выполняет дополнительные требования к изоляции.



**Ex-модуль** одобрен в соответствии с директивой АТЕХ для применений с устройствами, работающими во взрывоопасных зонах.

## ИНСТРУКЦИЯ ПО БЕЗОПАСНОСТИ

### ОПРЕДЕЛЕНИЯ:

**Опасные для жизни уровни напряжения** понимаются как находящиеся в диапазоне 75...1500 V постоянного тока и 50...1000 V переменного тока.

**Техперсонал** - это квалифицированный персонал, обученный и подготовленный осуществлять монтаж, эксплуатацию или диагностику сбоев с учетом необходимых технических требований и норм безопасности.

**Операторы** - персонал, который в условиях нормальной эксплуатации должен производить настройку модулей с помощью кнопок или потенциометров устройства, и который ознакомлен с содержанием настоящего Руководства.

### ПРИЕМКА И РАСПАКОВКА:

Избегайте повреждения модуля при распаковке. Убедитесь, что тип модуля соответствует заказанному. Упаковка, в которой устройство было поставлено, должна сопровождать модуль до места/момента его окончательной установки.

### УСЛОВИЯ ЭКСПЛУАТАЦИИ:

Не подвергайте устройству воздействию прямого солнечного света, сильной запыленности или тепла, вибрации и механическим воздействиям, дождю или повышенной влажности. При необходимости предупреждайте перегрев устройства (см. диапазон рабочих температур) посредством вентиляции.

Все модули относятся к монтажному классу II, классу загрязнения среды 1, классу изоляции II.

## МОНТАЖ / УСТАНОВКА:

Подсоединение модуля разрешено только техперсоналу, ознакомленному с терминологией, требованиями безопасности и инструкциями Руководства, и следующему им.

При сомнениях относительно правильного обращения с устройством обращайтесь к региональному представителю или непосредственно к:

**PR electronics A/S, Lerbakken 10, 8410 Rønde, Danmark тел.: +45 86 37 26 77.**

Монтаж и подсоединение модуля должны производиться в соответствии с действующими требованиями к электромонтажу, в т.ч. в отношении поперечного сечения провода, предохранителей и размещения устройства.

Описание входа / выхода и подсоединения к источнику питания имеется на принципиальной схеме и табличке на устройстве.

Для модулей, постоянно находящихся под опасным для жизни напряжением:

Максимальный ток предохранителя должен составлять 10 А.

Предохранитель и выключатель должны находиться в легкодоступном месте вблизи модуля. Выключатель должен быть снабжен четкой и ясной информацией о своем назначении (т.е., о том, что он отключает питание модуля).

Год изготовления устройства устанавливается из 2-х начальных цифр его серийного номера.

## КАЛИБРОВКА И РЕГУЛИРОВКА:

При калибровке и регулировке модуля измерение и подключение внешних источников напряжения питания должно производиться в соответствии с указаниями настоящего Руководства, техперсонал обязан применять инструмент и оборудование, обеспечивающие безопасность.

## ОБСЛУЖИВАНИЕ ПРИ НОРМАЛЬНЫХ УСЛОВИЯХ ЭКСПЛУАТАЦИИ:

Настройка и эксплуатация модулей может производиться только по завершении их установки с учетом требований безопасности на распределительных щитах т.п., так, чтобы эксплуатация устройства не представляла собой опасности для жизни или риска материального ущерба. Это подразумевает, что притрагиваться к модулю безопасно, а сам модуль размещен в удобном для обслуживания, доступном месте.

## ЧИСТКА:

Чистка модуля производится в обесточенном состоянии ветошью, слегка смоченной дистиллированной водой.

## ОТВЕТСТВЕННОСТЬ:

В случае несоблюдения инструкций Руководства в точности, заказчик не может предъявлять претензий к PR electronics A/S, на которые он иначе имел бы право в соответствии с заключенным контрактом.

# ДЕКЛАРАЦИЯ СООТВЕТСТВИЯ ЕС

Изготовитель

**PR electronics A/S  
Lerbakken 10  
DK-8410 Rønde**

настоящим заявляет, что изделие:

**Тип: 5106**

**Наименование: Повторитель тока с поддержкой протокола HART®**

отвечает требованиям следующих директив и стандартов:

Директивы по ЭМС 2004/108/ЕС и последующих к ней дополнений  
**EN 61326-1 : 2006**

Точную информацию о приемлемом уровне ЭМС см. в электрических данных модуля.

Директиве по низкому напряжению 2006/95/ЕС с последующими дополнениями  
**EN 61010-1 : 2001**

Директивы АТЕХ 94/9/ЕС с последующими дополнениями  
**EN 50014 : 1997 Е включая А1+А2, EN 50020 : 2002 Е  
и EN 50281-1-1 : 1998 включая А1  
Сертификат АТЕХ: DEMKO 00АТЕХ127483 (5106В)**

Не требует изменений для приведения в соответствие с новыми требованиями  
**EN 60079-0 : 2006 и EN 60079-11 : 2007  
EN 61241-0 : 2006 и EN 61241-11 : 2006**

Уполномоченный орган :

**UL International Demko A/S  
Lyskaer 8  
P.O. Box 514  
2730 Herlev  
Denmark**

Rønde, 9 сентября 2010 г.



Kim Rasmussen  
Подпись изготовителя

## РАЗБОРКА УСТРОЙСТВ СЕМЕЙСТВА 5000

Вначале демонтируйте подсоединительные клеммы опасного напряжения.



**Илл. 1:**

Отсоедините модуль от рейки DIN, поднимая за нижний замок.

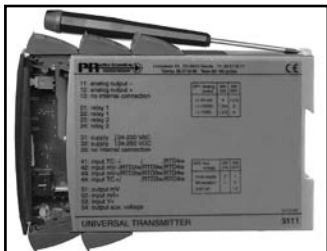

**Илл. 2:**

Выньте печатную плату: поднимая за верхний замок, одновременно тяните на себя переднюю панель. Теперь можно переустановить переключатели и перемычки.

## ПОВТОРИТЕЛЬ ТОКА С ПОДДЕРЖКОЙ ПРОТОКОЛА HART® PReTrans 5106

- 3 / 5 портов, гальваническая развязка 3,75 kV~
- Низкое время реакции
- 2-проводное питание > 17 V
- 1- или 2-канальный вариант
- Универсальное вспомогательное напряжение AC / DC

### Области применения:

- Источник напряжения питания и устройство гальванической развязки с 2-сторонней коммуникацией в протоколе HART® для 2-проводных передатчиков.
- Устройство развязки сигналов, поддерживающее двусторонний обмен данными по HART®-протоколу для передатчиков тока с внешним питанием.
- Устройство развязки с низким временем реакции на аналоговые токовые сигналы.

### Техническая характеристика:

- PR5106 рассчитан на работу в первую очередь с сигналами 4...20 mA.
- В PR5106 используется микропроцессорная технология для усиления сигнала и смещения нуля. Время реакции для аналоговых сигналов менее 25 мс.
- Входы, выходы и вспомогательное напряжение являются плавающими и гальванически развязанными.
- Выход можно включить в режим активного передатчика тока или 2-хпроводного передатчика.

### Монтаж / установка:

- В вертикальном или горизонтальном положении на рейке DIN. Модули можно устанавливать вплотную, без промежутков, что соответствует 84 каналам/м.
- PR5106B рекомендуется в качестве барьера Ex для устройств 5335D и 6335D.

2-проводный преобразователь

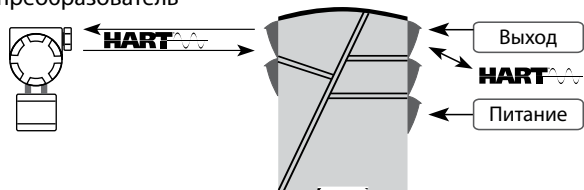

Ток, mA

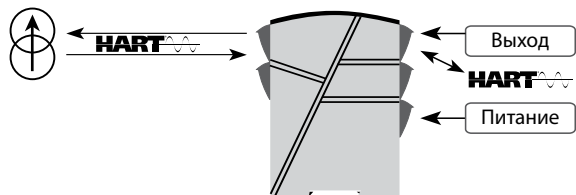

Расшифровка кода  
заказа: 5106

Тип	Исполнение	Вход	Выход	Каналы
5106	Стандарт : A [EEx ia] II C : B	4...20 mA : B	4...20 mA : 2 20...4 mA : 9	Один : A Два : B

### Электрические данные

#### Диапазон рабочих температур среды:

От -20°C до +60°C

#### Общие данные:

Напряжение питания, универсальное..... 21,6...253 VAC  
50...60 Hz  
19,2...300 VDC

Потребляемая мощность..... ≤ 2 W (2-канальный)  
Макс. потребляемая мощность ..... ≤ 3 W (2-канальный)

Предохранитель ..... 400 mA T / 250 VAC

Изоляция, напряжение тестовое / рабочее 3,75 kVAC / 250 VAC

Отношение сигнал/шум ..... Мин. 60 dB (0...100 kHz)

Время реакции (0...90%, 100...10%)..... < 25 микросек.

Температура калибровки ..... 20...28°C

Реакция на изменение напряжения-питания (24...250 V) ..... < ±10 μA

Точность, большее из общих и базовых значений:

Общие значения		
Тип входа	Абс. погрешность	Зависимость от температуры
mA	≤ ±0,1% от диап.	≤ ±0,01% от диап. / °C
Базовые значения		
Тип входа	Основная погрешность	Зависимость от температуры
mA	≤ ±16 μA	≤ ±1,6 μA/°C

Зависимость помехоустойчивости по ЭМС ..... < ±0,5% от диап.  
 Улучшенная помехоустойчивость по ЭМС:  
 NAMUR NE 21, исп. импульсным напр. уровня А .. < ±1% от диап.

**Вспомогательное напряжение:**

2-проводное питание  
 (клеммы 44...42 и 54...52) ..... 25...17 VDC / 0...20 mA  
 Макс. сечение проводника ..... 1 x 1,5 мм<sup>2</sup> многожильный  
 Момент затяжки винта клеммы ..... 0,5 Nm  
 Относительная влажность воздуха ..... < 95% (без конденсата)  
 Размеры (ВхШхГ) ..... 109 x 23,5 x 130 мм  
 Тип рейки DIN ..... DIN 46277  
 Класс защиты ..... IP20  
 Вес ..... 246 g

**Токовый вход:**

Диапазон измерения ..... 4...20 mA  
 Мин. диапазон измерения ..... 16 mA  
 Входное сопротивление:  
 С подключением напряжения питания ..... Номин. 10 Ω  
 Без подключения питания ..... R<sub>шунт.</sub> = ∞, V<sub>падения</sub> < 4 V

**Токовый вход и 2-проводный выход 4...20 mA :**

Диапазон сигналов ..... 4...20 mA  
 Мин. диапазон сигналов (шкала) ..... 16 mA  
 Макс. нагрузка ..... 20 mA / 600 Ω / 12 V=  
 Стабильность нагрузки ..... ≤ 0,01% от диап. / 100 Ω  
 Ограничение тока ..... ≤ 28 mA  
 Пульсация коммуникации HART<sup>™</sup> ..... < 3 mVRMS  
 Макс. внешнее 2-проводное питание ..... 29 V=  
 Реакция на изменение напряжения 2-проводного  
 внешнего питания ..... < 0,005% от диап. / V

**Сертификация по EEx / I.S. (5106B):**

ДЕМКО 00ATEX127483 .....  II (1) GD  
 [EEx ia] IIC  
 Одобен к применению в ..... Зона 0, 1, 2, 20, 21 или 22  
 UL ..... IS, Кл. I, Разд. 1, Группа А, В, С, D  
 IS, Кл. I, зона 0 и 1, Группа IIC  
 IS, Кл. II, Разд. 1, Группа E, F, G  
 UL установочная схема № ..... 5106QU01

**Данные для исполнения Ex / I.S:**

Клеммы 31...33  
 U<sub>m</sub> ..... : 250 V  
 Клемма 44 к 42, 41 (54 к 52, 51)  
 U<sub>o</sub> ..... : 28 VDC  
 I<sub>o</sub> ..... : 91 mA DC  
 P<sub>o</sub> ..... : 0,65 W  
 L<sub>o</sub> ..... : 3 mH  
 C<sub>o</sub> ..... : 80 nF  
 Клемма 41 к 42 (51 к 52)  
 U<sub>o</sub> ..... : 10 VDC  
 I<sub>o</sub> ..... : 2 mA DC  
 P<sub>o</sub> ..... : 5 mW  
 L<sub>o</sub> ..... : 1 H  
 C<sub>o</sub> ..... : 3 μF

**Сертификат соответствия ГОСТ Р:**

ВНИИМ и ВНИИФТР, № серт. .... См. [www.prelectronics.com](http://www.prelectronics.com)

**Выполняет директивные требования: Стандарт:**

EMC 2004/108/EC ..... EN 61326-1  
 LVD 2006/95/EC ..... EN 61010-1  
 PELV/SELV ..... IEC 364-4-41 og EN 60742  
 ATEX 94/9/EC ..... EN 50014, EN 50020 и  
 EN 50281-1-1  
 UL ..... UL 913, UL 508

**От диап.=** от актуально выбранного диапазона

## Схемы присоединения:

Питание:

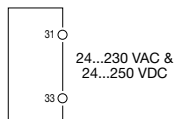

⚠ Соединения идентичны на канал 1 и канал 2

Входы:

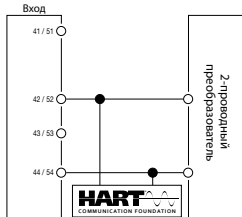
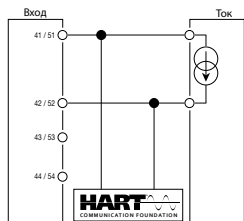

Выходы:

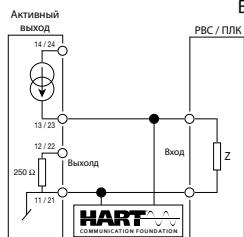

Если сопротивление входа Z = 250 Ω или более высоко

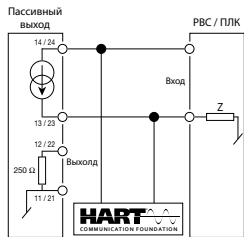

Если сопротивление входа Z = 250 Ω или более высоко

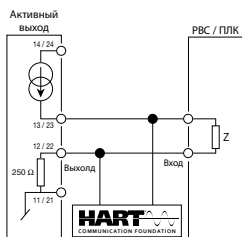

Если сопротивление входа Z < 250 Ω

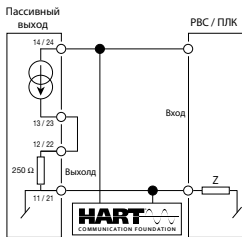

Если сопротивление входа Z < 250 Ω

## ПРИНЦИПАЛЬНАЯ СХЕМА:

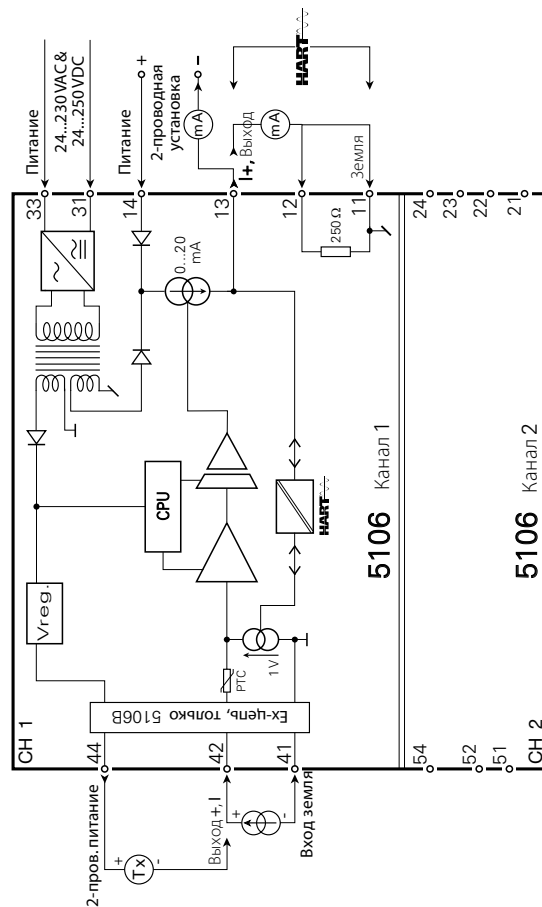

# ПРИЛОЖЕНИЕ

## UL - установочная схема № 5106QU01

### Установочная схема 5106QU01

#### В опасной (классифицированной) зоне

Класс I, Зона 1, Группа A, B, C, D  
 Класс I, Зона 0 и 1, Группа IIC  
 Класс II, Раздел 1, Группа E, F, G

#### Вне опасной зоны

Присоединенные устр.  
 гальванич. развязаны

Параметры безопасных  
 внутренне (в силу  
 безопасности составляющих)  
 комплексных устройств:

$$V_{max. (U_i)} \geq V_t (U_o)$$

$$I_{max. (I_i)} \geq I_t (I_o)$$

$$P_i \geq P_o$$

$$C_a \geq C_{cable} + C_i$$

$$L_a \geq L_{cable} + L_i$$

Сумма емкости и индуктивности  
 кабеля и внутренне  
 безопасных комплексных  
 устройств должна быть  
 меньше или равна  $C_a$  и  $L_a$

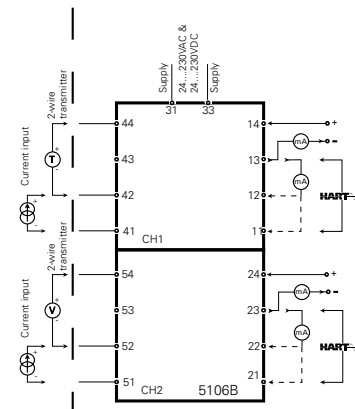

5106B Параметры присоединенных устройств			
CH1	Клеммы 44 - 41,42		Клеммы 41 - 42
CH2	Клеммы 54 - 51,52		Клеммы 51 - 52
Vt (Uo)	28 V		10V
It (Io)	93 mA		2 mA
Po	0.65 W		5 mW
	IIC / гр. A, B	IIB / гр. C	IIA / гр. D
Ca (Co)	0.06 μF	0.52 μF	1.72 μF
La (Lo)	2.4 mH	12 mH	20 mH
	IIC / группа A, B		
			3.0 μF
			1.0 H

#### Замечания по установке и монтажу:

- 1) Максимальное напряжение вне опасной зоны составляет 250VAC/DC.
- 2) Установка должна соответствовать требованиям National Electrical Code NFPA 70, статьи 504 и 505.
- 3) Не допустимо никаким образом соединять разъемы двух отдельных каналов.
- 4) Устанавливать в среде с классом загрязнения не хуже 2.
- 5) Медные проводники 60 / 75 °C устанавливать с проводом AWG: (26 – 14).
- 6) Будьте осторожны: замена составных частей может ухудшить внутреннюю безопасность устройств.

**RU ▶** PR Electronics предлагает обширную программу аналоговых и дискретных модулей обработки сигналов для целей промышленной автоматизации. Производственная программа включает барьеры искробезопасности, дисплеи-индикаторы, датчики температуры, универсальные преобразователи и т.д. На наши модули можно положиться в самых тяжелых условиях работы, – с высоким уровнем вибраций и электромагнитных помех и с большими колебаниями температуры. Все наши изделия соответствуют самым жестким международным стандартам. Наш девиз "Signals the Best" отражает эту философию – и служит вашей гарантией качества.

## Филиалы

France - Франция PR electronics Sarl Zac du Chêne, Activillage 4, allée des Sorbiers, F-69673 Bron Cedex	sales@preelectronics.fr tel. +33 (0) 4 72 14 06 07 fax +33 (0) 4 72 37 88 20
Germany - Германия PR electronics GmbH Im Erlengrund 26 D-46149 Oberhausen	sales@preelectronics.de tel. +49 (0) 208 62 53 09-0 fax +49 (0) 208 62 53 09 99
Italy - Италия PR electronics S.r.l. Via Giulietti 8 IT-20132 Milano	sales@preelectronics.it tel. +39 02 2630 6259 fax +39 02 2630 6283
Spain - Испания PR electronics S.L. Avda. Meridiana 354, 9 <sup>a</sup> B E-08027 Barcelona	sales@preelectronics.es tel. +34 93 311 01 67 fax +34 93 311 08 17
Sweden - Швеция PR electronics AB August Barks gata 6A S-421 32 Västra Frölunda	sales@preelectronics.se tel. +46 (0) 3149 9990 fax +46 (0) 3149 1590
UK - Великобритания PR electronics UK Ltd Middle Barn, Apuldram Chichester West Sussex, PO20 7FD	sales@preelectronics.co.uk tel. +44 (0) 1243 776 450 fax +44 (0) 1243 774 065
USA - США PR electronics Inc 11225 West Bernardo Court Suite A San Diego, California 92127	sales@preelectronics.com tel. +1 858 521 0167 fax +1 858 521 0945

## Головной офис

Denmark - Дания PR electronics A/S Lerbakken 10 DK-8410 Rønde	www.preelectronics.com sales@preelectronics.dk тел. +45 86 37 26 77 факс +45 86 37 30 85
--	---

